

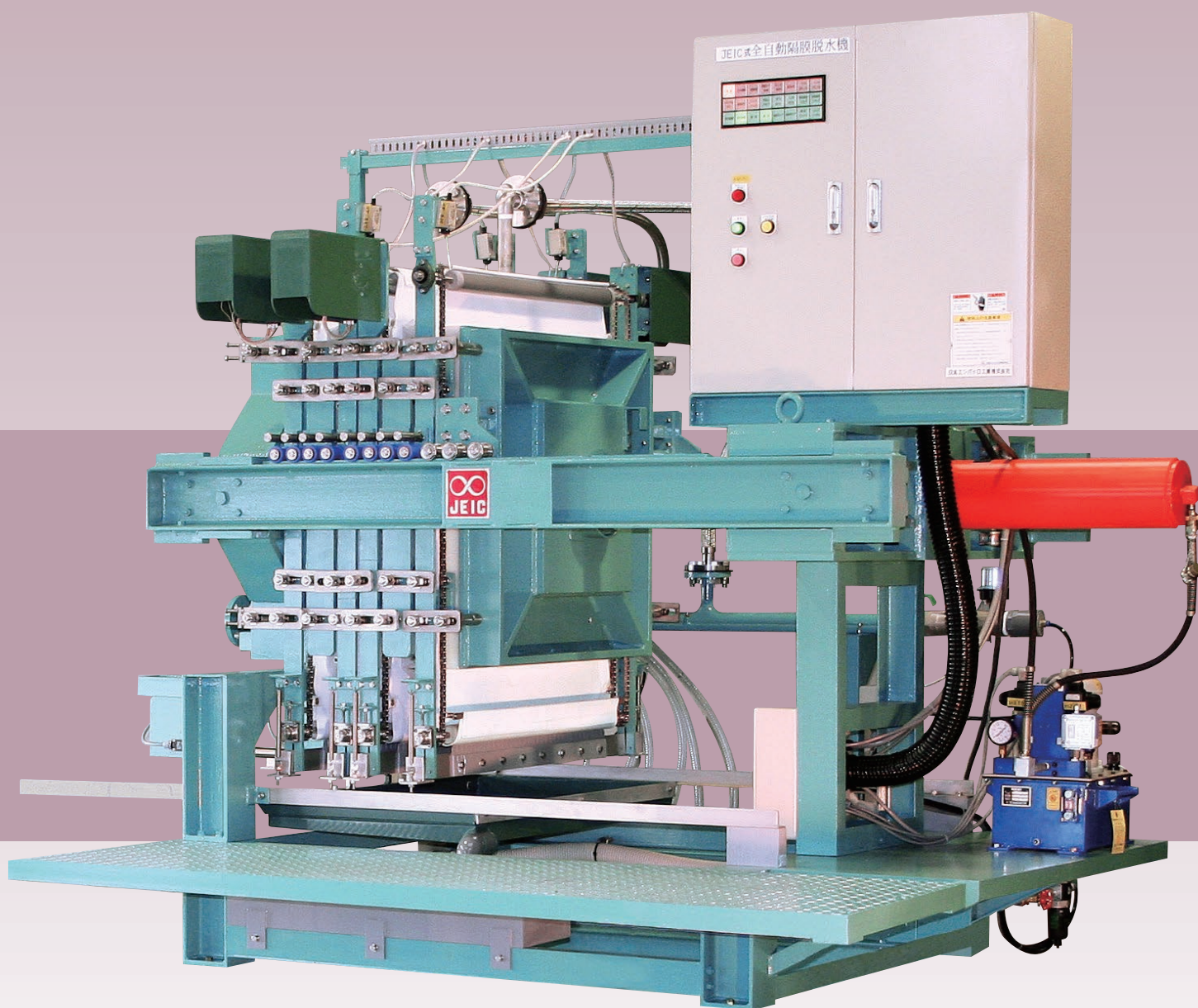

太陽とアオイ空 — 緑とキレイな水

# 全自動隔膜脱水機

隔膜圧搾で脱水速度アップと低含水率を実現



Model KPF-804D

日本エンバイロ工業株式会社  
JAPAN ENVIRO TIC INDUSTRY CO.,LTD.

# 永年の経験が生み出した自信作・全自動隔膜脱水機!!

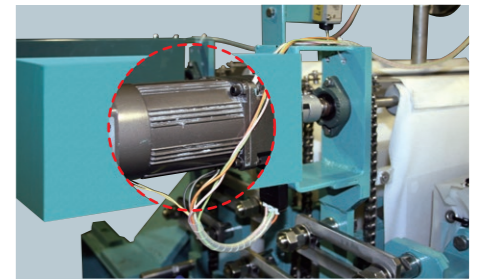
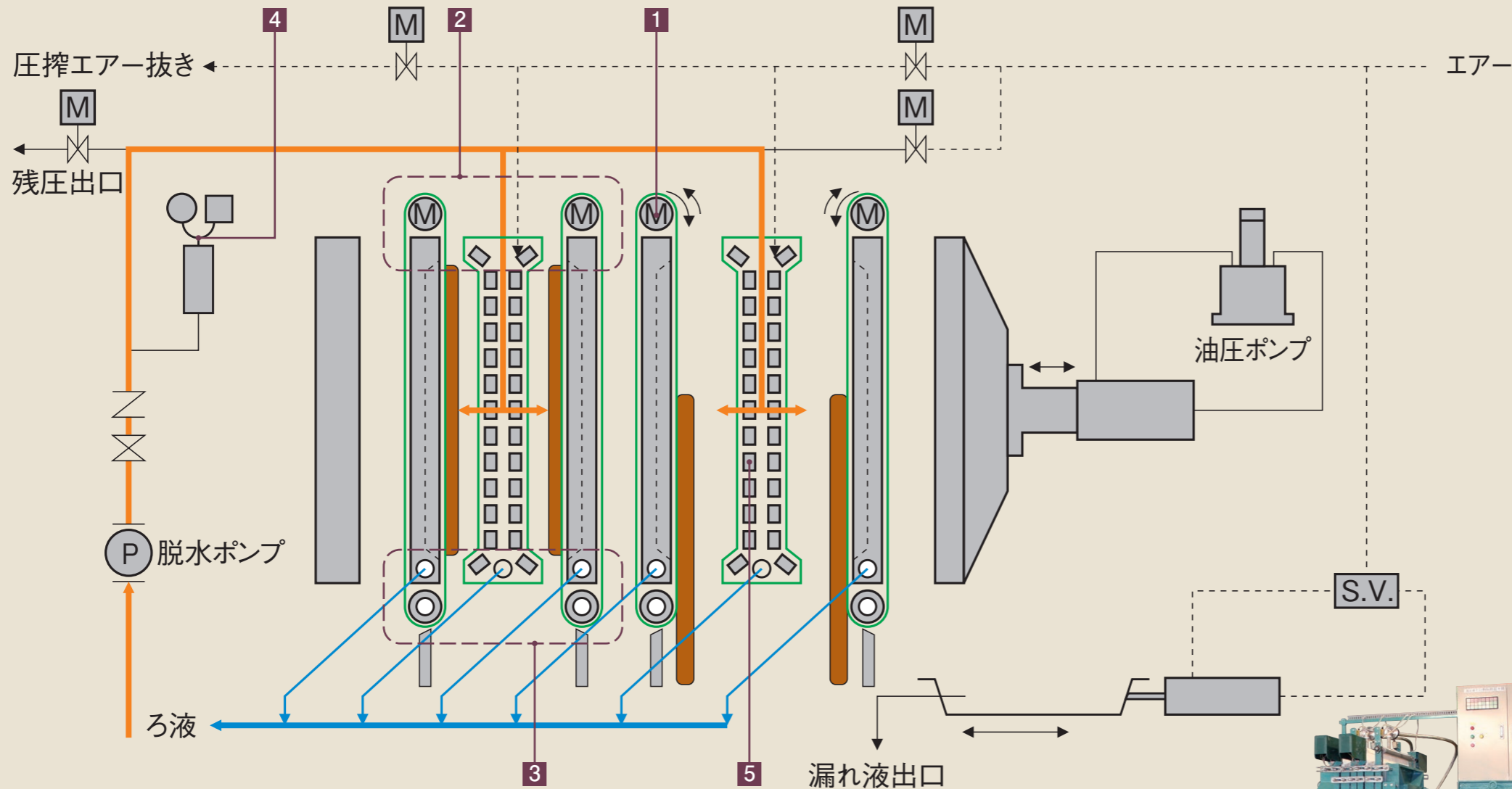

1 ケーキ排出はモーターを回して移動ろ布を回転して行きます。



2 隔膜ろ布、移動ろ布とも構造はきわめてシンプルで、交換も簡単に行える構造になっています。

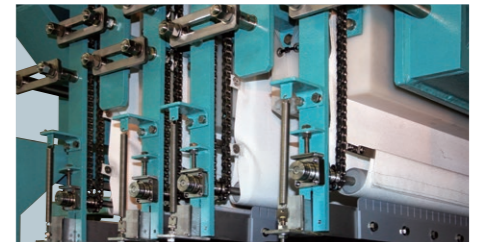

3 移動ろ布はエンドレス構造のチェーンに取り付けられ、回転とスクレーパーによりケーキを剥離します。



4 スラリーの打ち込み圧力を測定して、適正なケーキ厚みになるようタイマーで制御します。

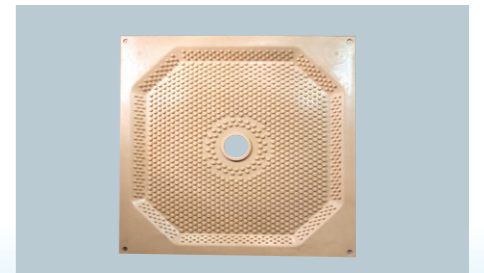

5 特殊なプラスチック製のため耐薬品性、耐久性に優れています。

- 全自動運転のため、作業者は不要です。
- 隔膜圧搾脱水のため、脱水速度が早く、かつ低含水率となります。
- ケーキ排出が一度にできるため、ロスタイムが少なく、脱水回数が多くとれます。
- 頑強構造のため、故障が少なく安心です。
- ろ布の交換が簡単なおうえ、価格も安いので経済的です。
- メンテナンス表示が出て、定期点検を促しますので安心です。

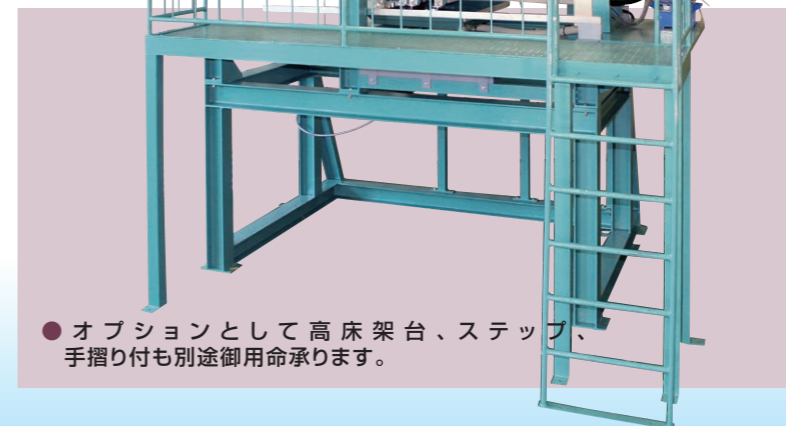

●オプションとして高床架台、ステップ、手摺り付も別途御用命承ります。

## 標準型外形寸法図

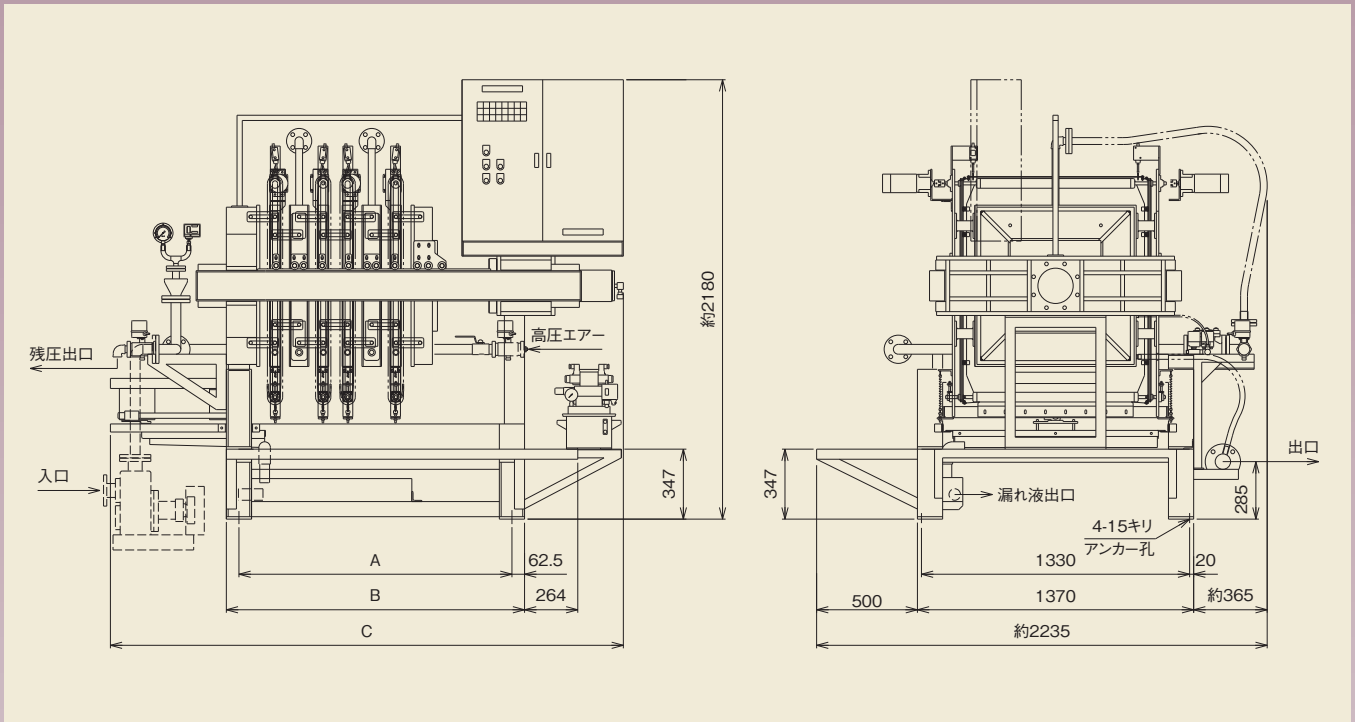

## 標準型の主な仕様

仕様	型式	KPF-802D	KPF-804D	KPF-808D
脱水面積 (m <sup>2</sup> )		1.9	3.8	7.6
脱水室数		2室	4室	8室
使用電力 (200V 3φ)	脱水ポンプ	3.7kw	5.5kw	5.5kw
	油圧ポンプ	0.4kw	0.4kw	0.4kw
	回転モーター	0.06kw×2台	0.06kw×4台	0.06kw×8台
主要寸法 (mm)	A	995	1355	2075
	B	1120	1480	2200
	C	約2140	約2545	約3915
配管	入口	10K50Aフランジ	10K50Aフランジ	10K50Aフランジ
	出口	5K50Aフランジ	5K50Aフランジ	5K50Aフランジ
	残圧出口	40Aバルソケ	40Aバルソケ	40Aバルソケ
	漏れ液出口	40Aソケット	40Aソケット	40Aソケット
重量 (kg)		2100	2300	2700
本体塗色		7.5BG 5/4.5	7.5BG 5/4.5	7.5BG 5/4.5
エア源		31ℓ/min at 0.6MPa (1.5kwコンプレッサー)	31ℓ/min at 0.6MPa (1.5kwコンプレッサー)	45ℓ/min at 0.6MPa (2.2kwコンプレッサー)

- 高床架台、ステップ、手摺り、スラッジ箱、ベルトコンベアー、コンプレッサーは標準仕様に含まれておりません。別途御用命承りますので弊社係員におたずね下さい。
- 詳細な寸法および仕様につきましては、弊社係員におたずね下さい。
- 特別仕様型として逆洗機構付もあります。
- 性能、外観などは製品改良のため、予告なく変更する場合があります。



太陽とアオイ空—緑とキレイな水

日本エンバイロ工業株式会社

□本社 〒482-0014 愛知県岩倉市大山寺町神田45番地  
 □東京支店 東京事務所 〒111-0042 東京都台東区寿2丁目1番3号 鈴喜ビル4階  
 小山事務所 〒329-0201 栃木県小山市栗宮1-2-33  
 □大阪営業部 〒537-0023 大阪市東成区玉津1丁目1番17号  
 □名古屋営業部 〒482-0014 愛知県岩倉市大山寺町神田45番地  
 □工場 〒482-0014 愛知県岩倉市大山寺町神田25番地

TEL : 0587-22-6557(代) FAX : 0587-22-6558  
 TEL : 03-3845-5771(代) FAX : 03-3845-5772  
 TEL : 0285-22-2331(代) FAX : 0285-22-1251  
 TEL : 06-6974-5771(代) FAX : 06-6974-5772  
 TEL : 0587-38-0331(代) FAX : 0587-37-3118  
 TEL : 0587-37-3221(代) FAX : 0587-37-3223

<http://www.j-enviro.co.jp/>